

Alpha Ltd

Texecom

Designed to Perform



Texecom Hellas

Designed to Perform

Grade 3



Security You Can Trust

Grade 3

Αξιοπιστία

Επεκτασιμότητα

**Εύκολη
Εγκατάσταση**

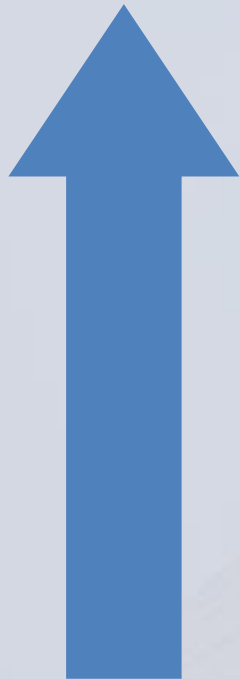



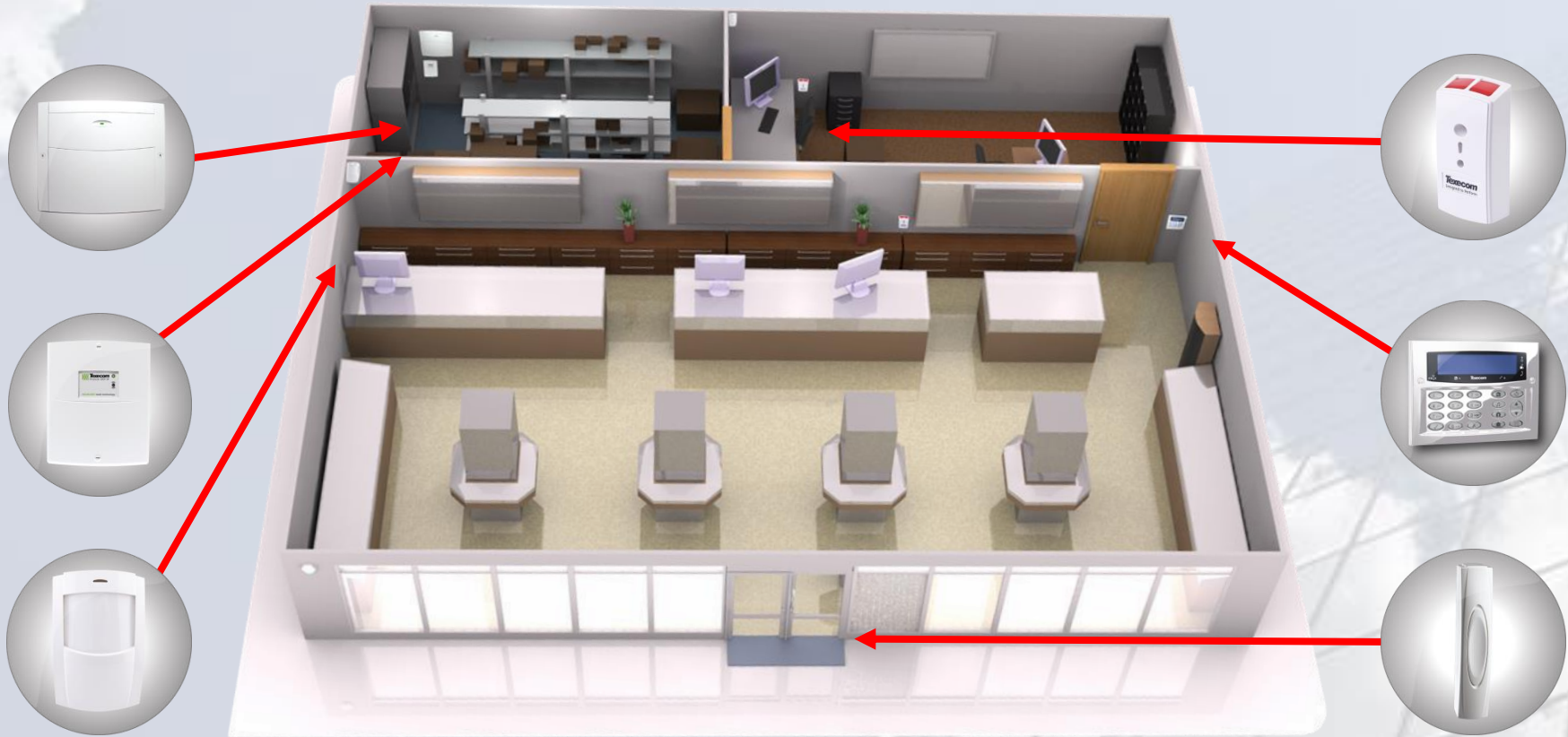

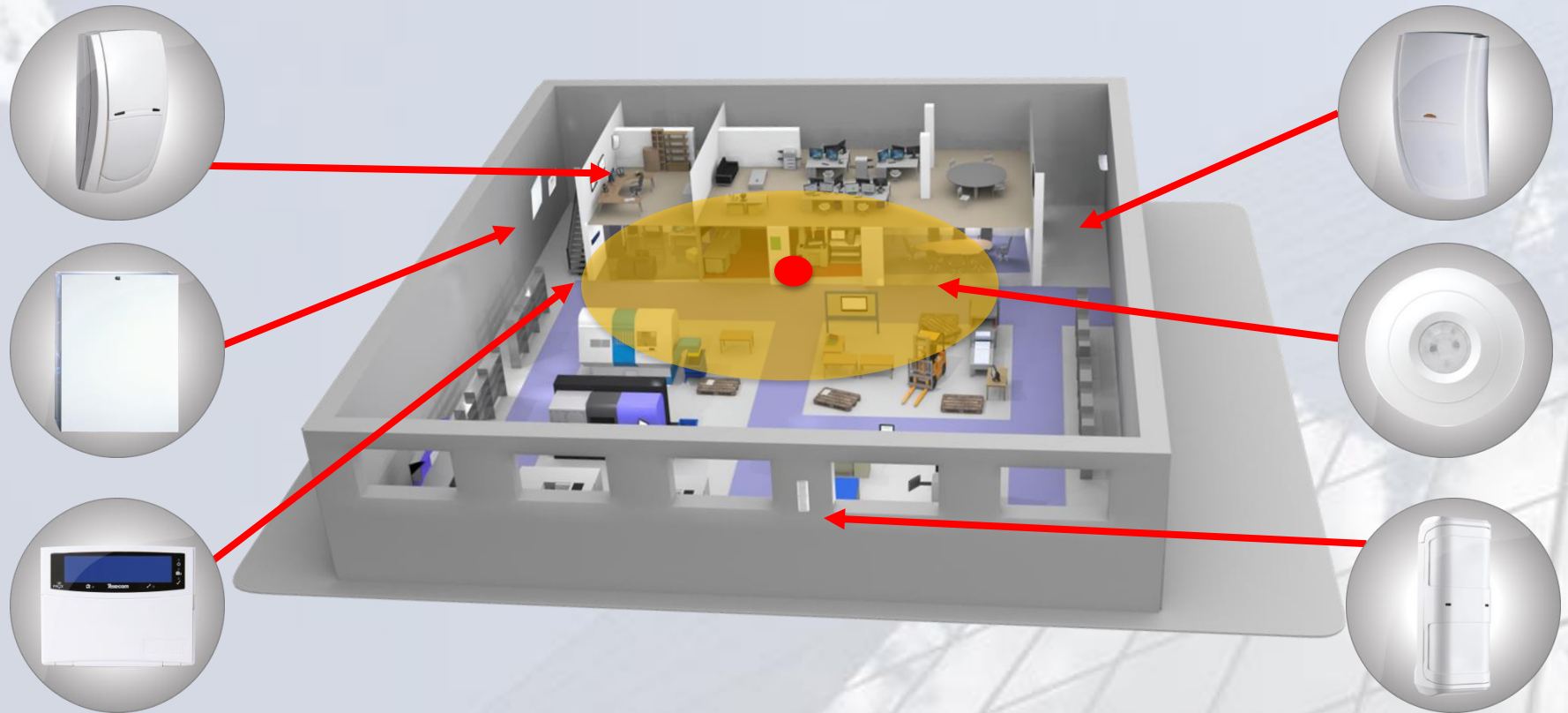

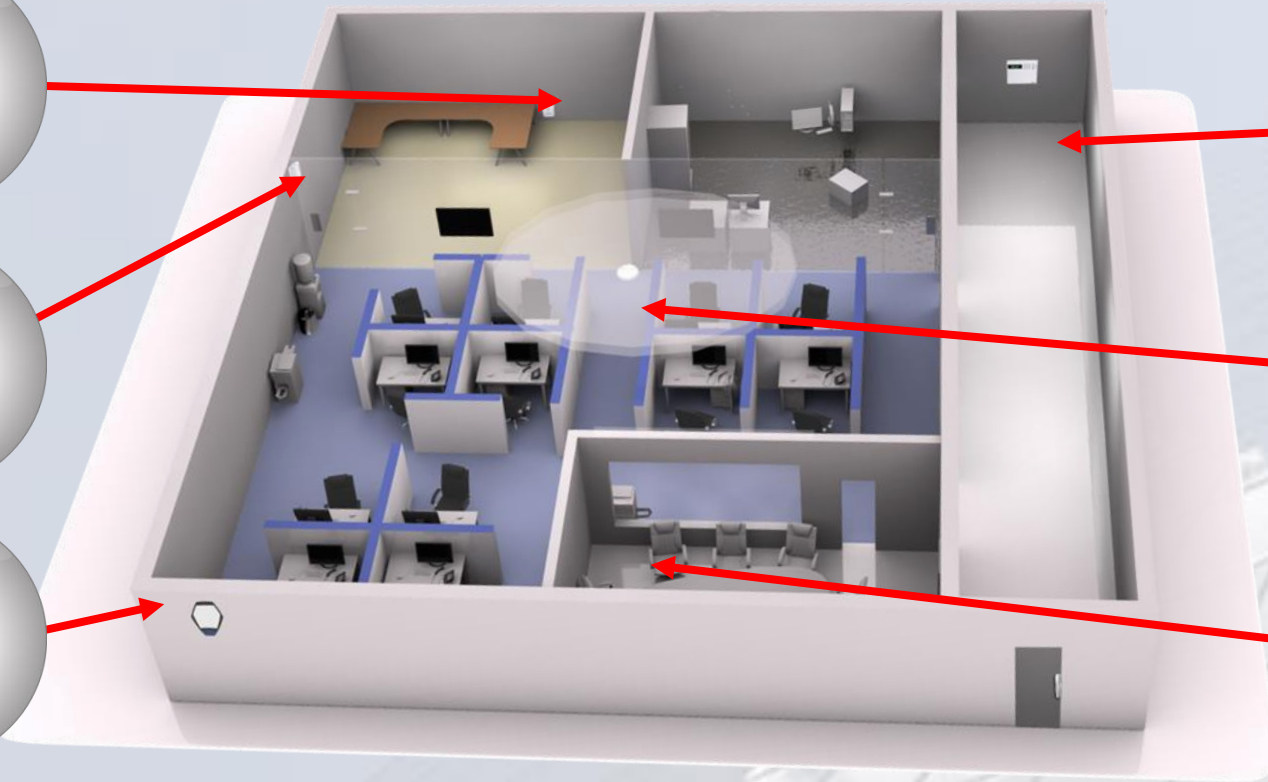
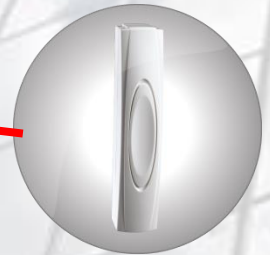
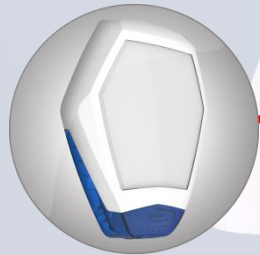

- Premier 412
- Premier 816
- Premier 816 Plus
- Premier 832



	Keypads	Max. No. of Zones	Areas	User Codes
412	6	12	2	32
816	6	16	4	32
816 Plus	6	16	4	32
832	6	32	4	64

- Elite 24
- Elite 48
- Elite 88
- Elite 168
- Elite 640



Grade 3

	Keypads	Max. No. of Zones	Areas	User Codes
Elite 24	4	24	2	25
Elite 48	4	48	4	50
Elite 88	8	88	8	100
Elite 168	16	168	16	200
Elite 640	64	640	64	1000



Επικοινωνία





Grade 3 Class II

- Πληκτρολόγιο με Οθόνη Υγρών Κρυστάλλων 32 Χαρακτήρων
- 2 Πλήρως Προγραμματιζόμενες Ζώνες
- Προγραμματιζόμενη Έξοδος με Ενδεικτικό LED Όπλισης
- Δυνατότητα Σύνδεσης Εξωτερικού Ηχείου
- Δυνατότητα Όπλισης / Αφόπλισης Μέσω **Proximity** Κάρτας

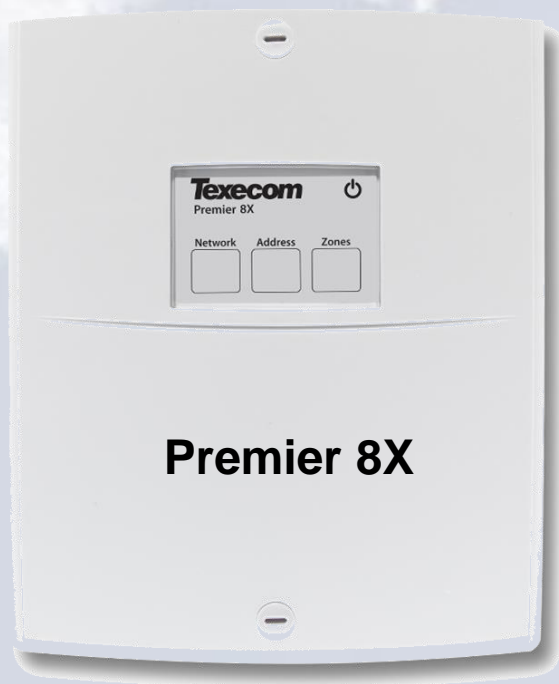

Premier 8X

- Πλακέτα Επέκτασης 8 Ζωνών
- 8 Προγραμματιζόμενες EOL Ζώνες
- 2 Προγραμματιζόμενοι Έξοδοι
- Έξοδος Speaker



Premier 8XE

- Εσωτερική Πλακέτα Επέκτασης 8 Ζωνών
- 8 Προγραμματιζόμενες EOL Ζώνες

Η Σειρά Odyssey Δίνει Λύσεις για κάθε Επαγγελματική Εγκατάσταση

Με Χαρακτηριστικά Σύμφωνα με τα Διεθνή Πρότυπα και Προδιαγραφές

A white, cylindrical outdoor siren with a blue base and a blue border. The text "Odyssey 5/5E" is printed in the center.

Odyssey 5/5E

A yellow banner with a wavy top and bottom edge, containing the text "Μεγάλη Γκάμα Σειρήνων".

**Μεγάλη Γκάμα
Σειρήνων**

- Polycarbonate Αυτόνομη Σειρήνα
- Ενσωματωμένη Μπαταρία
- 115/109 db**
- Strobe
- 2/1 Piezo**
- 2/1 Tamper**
- 2 Led που Αναβοσβήνουν
- Δυνατότητα Επιλογής Χρώματος Πλαισίου
- Δυνατότητα Εκτύπωσης Λογότυπου

Η Επόμενη Γενιά στις Εξωτερικές Σειρήνες είναι Εδώ...



ODYSSEY X3

Grade 3 Class IV

- Τοποθετήστε Και Φωτίστε το Λογότυπο Σας
- Διαφημίστε Την Εταιρία Σας
- Ξεχωρίστε Με Φως
- Δώστε Ποιότητα στις Εγκαταστάσεις Σας
- Καινοτομία Για τους Πελάτες Σας



Illumination



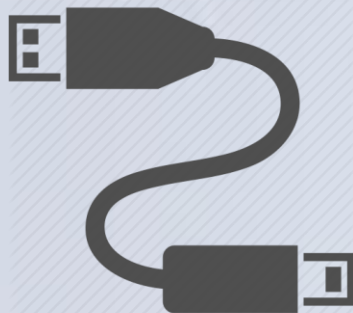

USB Com



Wintex



Premier Elite ComIP



LAN



**Premier Elite
ComIP**

**Premier Elite
ComWiFi**



App



Wintex

Texecom Hellas

Απομακρυσμένη Διαχείριση

Apps for iPhone® & iPad®

Apps for Android™

Android is a trademark of Google Inc.





Premier Compact XT

Υπέρυθροι Ανιχνευτές
15 μέτρων 90° γωνία
Υψηλής Τεχνολογίας Ανίχνευση με
Ψηφιακή Μέτρηση Παλμών
Ψηφιακή Προσαρμογή σε
Διαφορές Θερμοκρασίας
Μικρό Μέγεθος



Premier Compact PW-W

Έως 35Kgs Pet



Premier 360 QD

Ανίχνευση έως 9.3 m

**Μεγάλη Γκάμα
Ανιχνευτών**



Premier Elite TD

- Διπλός Υπέρυθρος Ψηφιακός Ανιχνευτής
- Υπέρυθρος ψηφιακός Ανιχνευτής 15 μέτρων 104°
- Ψηφιακή Μέτρηση Παλμών
- Ενσωματωμένη Προστατευόμενη Βάση Τοίχου Οροφής
- Ψηφιακή Προσαρμογή σε Διαφορές Θερμοκρασίας
- Προστασία από Ηλεκτρομαγνητική Ακτινοβολία



Premier Elite DT



microwave

Υπέρυθρος

+

Μικροκυματικός
Ψηφιακός Ανιχνευτής

Εξωτερικός ανιχνευτής με 2 Υπέρυθρους Αισθητήρες



Premier External TD

- Δύο Διπλά Υπέρυθρα Ψηφιακής Επεξεργασίας
- Δύο Ανεξάρτητες Πηγές Δεσμών
- Ρυθμιζόμενη Εμβέλεια 2/5/8/12 Μέτρα
- Ρυθμιζόμενη Γωνία Ενεργής Ανίχνευσης
- Λειτουργία Ημέρας και Νύκτας η Μόνο Νύκτας
- Επιλογή EOL

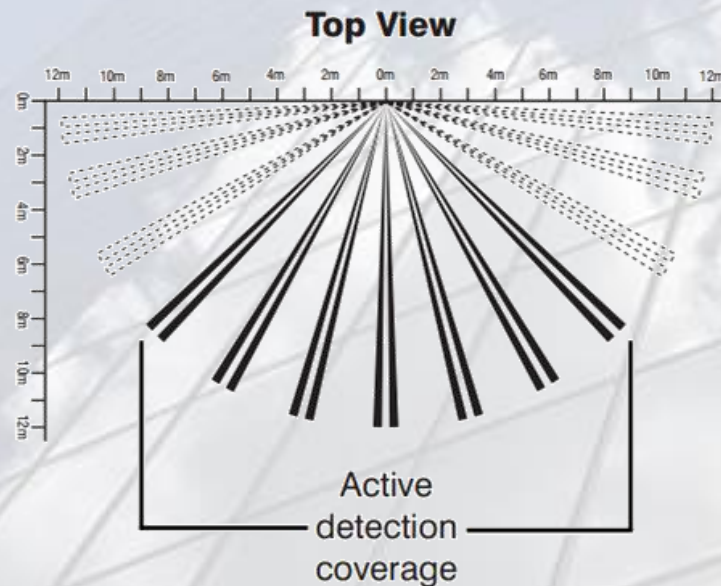



Premier Impaq Plus

Ανιχνευτής κραδασμού

**Ψηφιακός αισθητήρας με
Επεξεργασία Σήματος
Τρίχρωμο Led για Ένδειξη
Διαφορετικών Καταστάσεων
Βελτιωμένη Ευαισθησία
Ρυθμιζόμενη Ανίχνευση**



Premier Impaq Glass Break

**Ψηφιακός Ανιχνευτής
Θραύσεως Υαλοπινάκων**



Exodus Series

EN54 Certified Fire Detectors

Οπτικός και Θερμικός Πυρανιχνευτής
Βάση Relay 12V
Ιδανικό για Υψηλές Θερμοκρασίες
Περιβάλλοντος
Βέλτιστη Προστασία για Πιο Γρήγορη
Ανίχνευση Πυρκαγιάς



Exodus OH



Texecom

Wireless Security



Professional Wireless Security
with **RICOCHET™** mesh technology

Η Νέα Αξιόπιστη Ασύρματη Τεχνολογία

Το Μέγεθος και η Επεκτασιμότητα του Συστήματος Δεν
Περιορίζονται από ένα Σημείο Επικοινωνίας

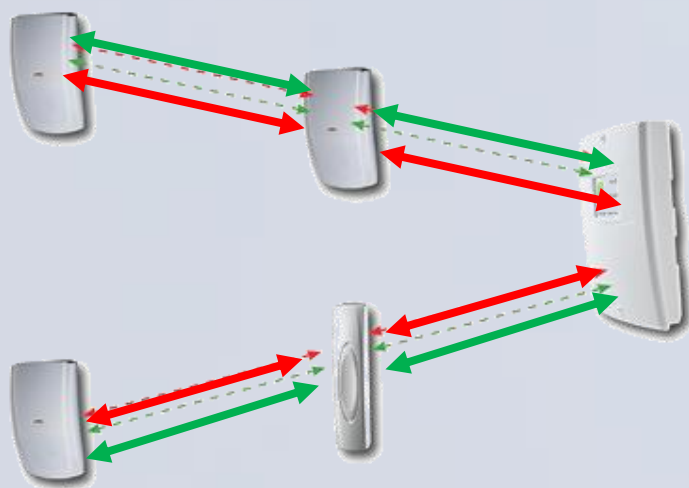

Επικοινωνία των Συσκευών με τον
Δέκτη του Συστήματος και με
Αναμεταδόσεις Μεταξύ τους

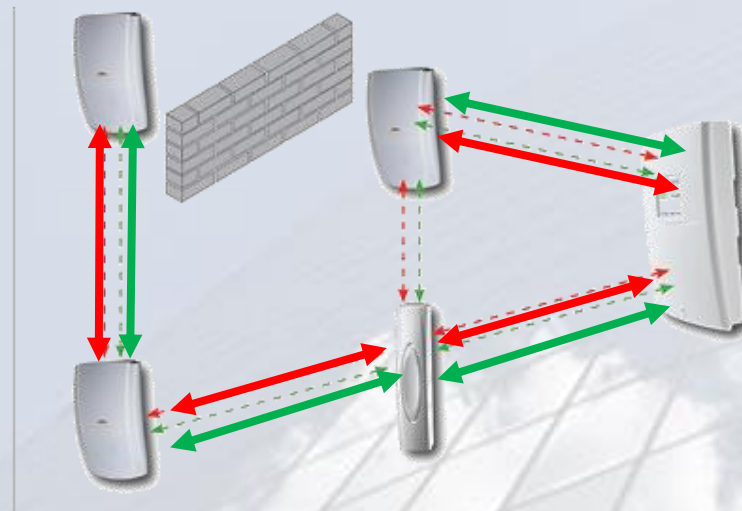

Εάν μια σύνδεση Μεταξύ δύο Συσκευών
Χαθεί το Δίκτυο θα «Επανασυνδεθεί» εκ
Νέου Αυτόματα με τη **Βέλτιστη Διαδρομή**
Επικοινωνίας



ΠΙΟ ΕΥΚΟΛΑ

- Απλή και Γρήγορη Εγκατάσταση
- Αυτόματη Ασύρματη Δρομολόγηση

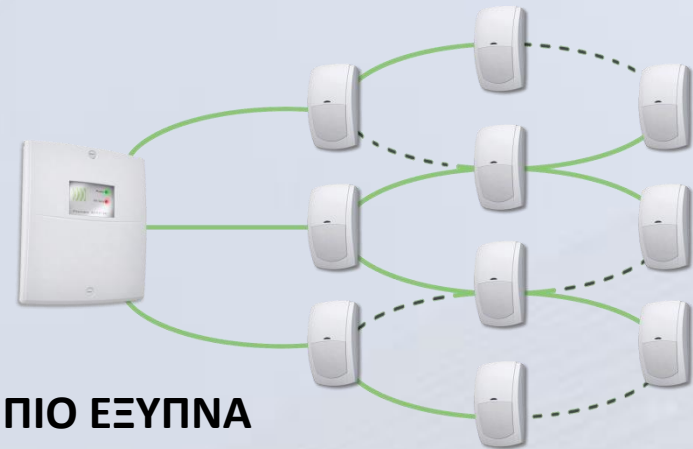

ΠΙΟ ΕΞΥΠΝΑ

- Πολλαπλές Διαδρομές Σήματος
- Ασφάλεια Επικοινωνίας
- Προσαρμόζονται Στο Περιβάλλον



ΜΕΓΑΛΕΣ ΑΠΟΣΤΑΣΕΙΣ

- Αυξημένο Εύρος
- Προσεγγίστε Απομακρυσμένες Τοποθεσίες

Professional
Wireless

Residential
Wireless

Distance →

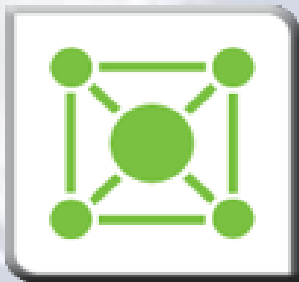

Τεχνολογία
Mesh



Αμφίδρομη
Επικοινωνία



Αυτόματη
Διόρθωση
Σφαλμάτων

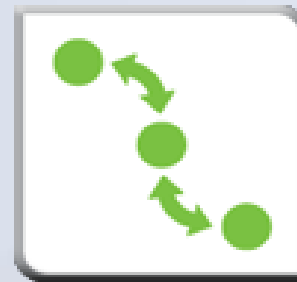

Μεγάλη
Εμβέλεια



Ασφάλεια
Επικοινωνίας



Έλεγχος
Λειτουργίας



Χαμηλή
Κατανάλωση



Κωδικοποίηση
Σήματος

Ricochet Monitor



**Προηγμένο Διαγνωστικό Εργαλείο
Σε πραγματικό Χρόνο
Έλεγχος όλων των παραμέτρων του συστήματος**

Ασύρματες Επεκτάσεις



- 8/32 Ασύρματες Ζώνες
- Mesh Network Ασύρματη Τεχνολογία
- Συμβατότητα με Πίνακες TEXECOM PREMIER - ELITE
- Ασύρματο Διαγνωστικό Λογισμικό Παρακολούθησης
- Σύνδεση με Πληκτρολόγιο
- Μπάντα συχνοτήτων 868.0MHZ-868.6MHZ
- EN50131-3 GRADE 2

Ασύρματη Επέκταση **8** Ζωνών Για **Όλους** τους Πίνακες Συναγερμού



Premier Elite IXP-W

Σύστημα Σύνδεσης 8 Ζωνών που Μετατρέπει τις Ασύρματες Συσκευές (Radar Εσωτερικά – Εξωτερικά, Μαγνητικές Επαφές, Πυραυλχνευτές κλπ.) Σε Ενσύρματες Επαφές για Σύνδεση σε **Οποιοδήποτε Κέντρο Συναγερμού**

Με την Τεχνολογία Ricochet Mesh Technology





Premier Compact XT-W

Ασύρματος Ανιχνευτής

Mesh Network Ασύρματη Τεχνολογία
15m Ογκομετρική Κάλυψη



**Μεγάλη Γκάμα
Ανιχνευτών**

**Premier Elite
Contact-W**



Ασύρματη Μαγνητική Επαφή

Περιλαμβάνει Προαιρετική Μαγνητική Επαφή

- 2 - 3 Χρόνια Διάρκεια Μπαταρίας
- Μπάντα Συχνοτήτων 868.0MHZ-868.6MHZ
- EN50131-2-2 GRADE 2

Εξωτερικός Ασύρματος Ανιχνευτής με 2 Υπέρυθρους Αισθητήρες



Premier External TD-W

- Δύο Διπλά Υπέρυθρα Ψηφιακής Επεξεργασίας
- Δύο Ανεξάρτητες Πηγές Δεσμών
- Ρυθμιζόμενη Εμβέλεια 2/5/8/12 μέτρα
- Ρυθμιζόμενη Γωνία Ενεργής Ανίχνευσης

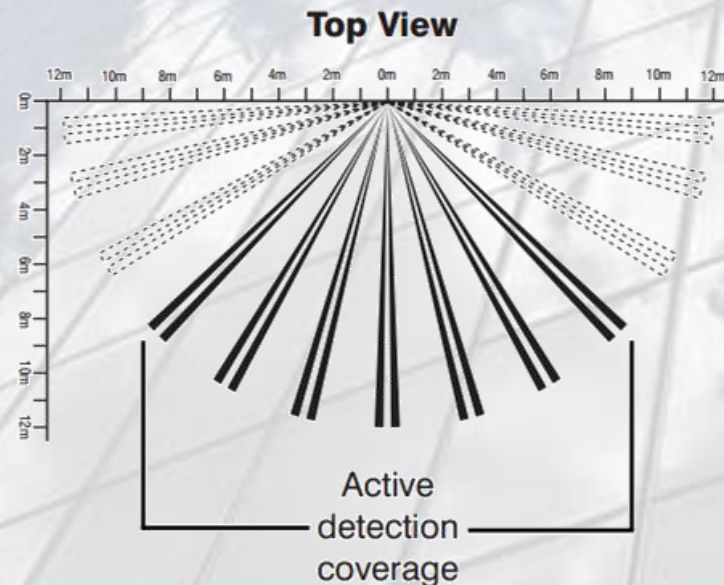



Premier Elite OH-W



Premier Elite CO-W
Wireless Carbon Monoxide Sensor



Premier 360 QD-W



**Premier Elite
Impaq Plus-W**



**Premier Elite
PA DP-W**





Ασύρματη Σειρήνα Premier Elite 5Ci-W

- 105dB(A) Piezo Sounder
- Υψηλής Φωτεινότητας LED Strobe
- Tamper
- 2 - 5 Χρόνια Διάρκεια Μπαταρίας
- 8 x AA Lithium Batteries
- EN50131-4
- EN50131-5-3 Grade 2 Class



Η Μικρότερη Ασύρματη Επαφή



Micro Contact-W

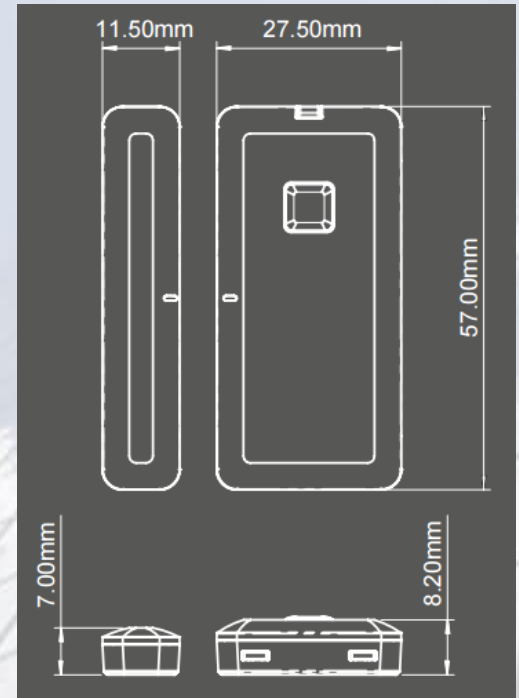

Διαθέσιμη Σε Λευκή – Καφέ - Γκρι

Premier Elite SmartKey



Ασύρματο **Διαδραστικό** Τηλεχειριστήριο

- Mesh Network Ασύρματη Τεχνολογία
- Απομακρυσμένη Όπλιση - Όπλιση Part - Αφόπλιση
- Ένδειξη κατάστασης
- 2 - 3 Χρόνια Διάρκεια Μπαταρίας
- Μπάντα συχνοτήτων 868.0MHZ-868.6MHZ
- EN50131-3 GRADE 2



Ricochet Wireless Kits



Ricochet External Kit

Ricochet Smoke Kit

Ricochet Safety Kit



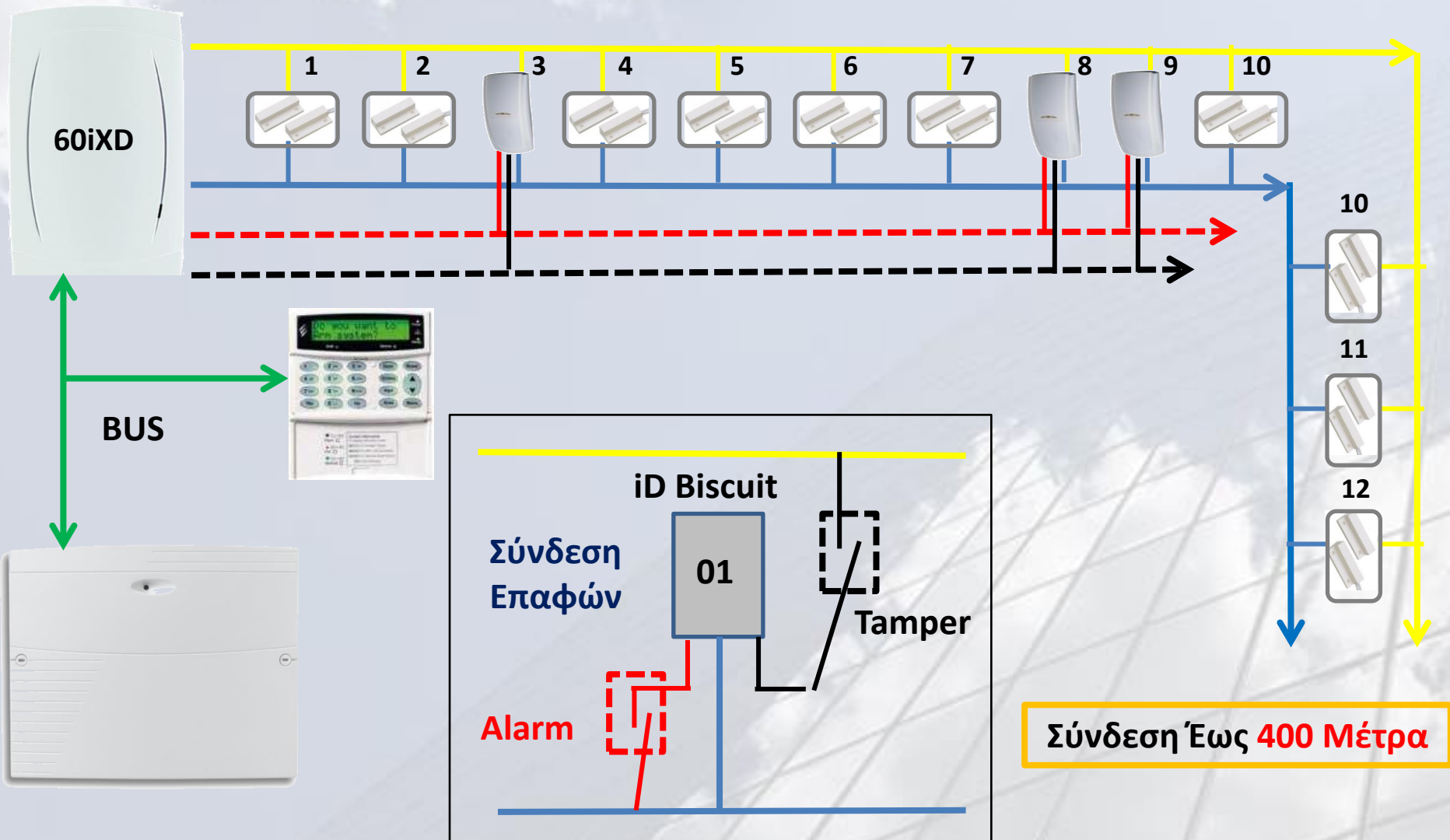

Connect **your** life to your **home** and your **security**



Texecom Connect

Ανοίγει Ενα Νέο Κόσμο Δυνατοτήτων για τα
Συστήματα Ασφαλείας Texecom
Νέα Πρότυπα Επικοινωνίας με Ευφυΐα

Νέα Εύχρηστη Εφαρμογή

Απομακρυσμένη Αναβάθμιση

Σύστημα έλεγχου CCTV



Έξυπνο Σπίτι

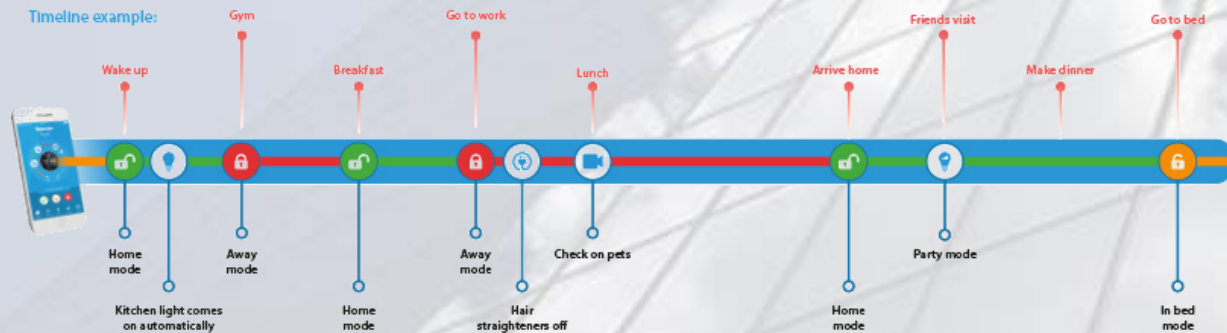

Χρονοδιάγραμμα Με Σαφή και Ξεκάθαρη Οθόνη

Alpha

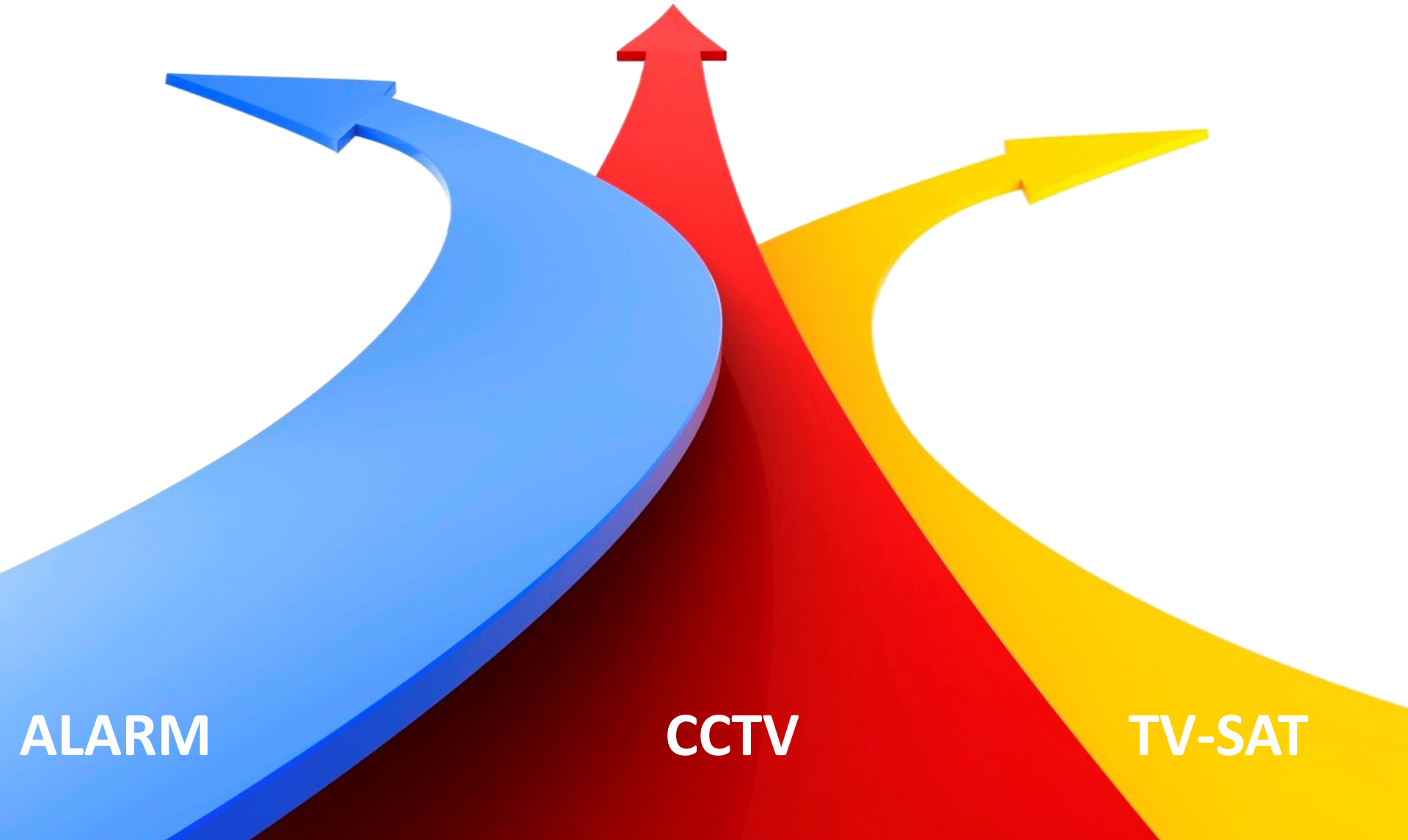

ALARM

CCTV

TV-SAT