

## ΦΙΛΟΣΟΦΙΑ ΤΗΣ VIDEOFIED



# ΣΥΝΤΟΜΗ ΠΑΡΟΥΣΙΑΣΗ ΕΤΑΙΡΙΑΣ



2016 – 850.000 εγκατεστημένα συστήματα σ' όλο τον κόσμο



2005 Εγκαίνια της θυγατρικής στις ΗΠΑ (Minneapolis)

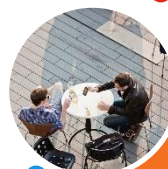

2003 – Άνοιγμα στην παγκόσμια αγορά



2001/2002 – κυκλοφόρησαν τα πρώτα προϊόντα



2000 – Δημιουργία RSI

# Το ξεκίνημα Videofied®

- 👁️ Δημιουργήθηκε το 1998 (με εξειδίκευση σε έργα ραδιοσυχνοτήτων). Το 2000 ξεκίνησε την παραγωγή του ανιχνευτή με ενσωματωμένη κάμερα.
- 👁️ Πρώτο ασύρματο σύστημα συναγερμού με επιβεβαίωση **VIDEO** verification: **Video-fied (Video Verified)**.
- 👁️ Το video κλιπ που παράγεται κατά τη διάρκεια της εισβολής επιτρέπει στον χειριστή γρήγορη εκτίμηση της κατάστασης με άμεση και κατάλληλη αντίδραση.



# Τι είναι και ποια τα οφέλη της επιβεβαίωσης εικόνας (Video Verification)?

- 👁 Σε περίπτωση ανίχνευσης, καταγραφή αρχείων και αποστολή ενός βίντεο κλιπ 10 sec. στον Σταθμό Παρακολούθησης.
- 👁 Το βίντεο επιτρέπει την πραγματική επιβεβαίωση εισβολής στον Σταθμό Παρακολούθησης.
- 👁 Καλύτερη ποιότητα υπηρεσιών στον πελάτη.
- 👁 Μείωση του λειτουργικού κόστους των εταιρειών ασφαλείας.
- 👁 Παρέχει καλύτερες υπηρεσίες συντήρησης εξ αποστάσεως.
- 👁 Προβάδισμα στην αγορά ασφάλειας με την εφαρμογή των νεότερων τεχνολογικών μεθόδων.



# Ευκολία στην εγκατάσταση!

## Η τιμή του προϊόντος είναι μόνο ένα μέρος του κόστους

- Ταχύτερη εγκατάσταση με ένα πλήρως ασύρματο προϊόν.
- Προϊόν σχεδιασμένο για ελάχιστη συντήρηση.
- Ελαχιστοποίηση των ψευδών συναγερμών.
- Δεν απαιτείται σύνδεση του πίνακα με παροχή ρεύματος (υπαίθριες εγκαταστάσεις ή κενά ακίνητα)
- Δεν χρειάζονται ειδικά εργαλεία εγκατάστασης – ο προγραμματισμός επιτυγχάνεται μέσω του LCD πληκτρολογίου χρήστη.
- Η αμφίδρομη επικοινωνία εξασφαλίζει την επικύρωση της εγκατάστασης.
- App / webapp για απομακρυσμένη συντήρηση.
- App / webapp για τη διαμόρφωση του πίνακα.



# Τεχνολογία

## Χαρακτηριστικά της τεχνολογίας Videofied

- **Αμφίδρομο (Two-Way)** ασύρματο σύστημα που λειτουργεί σε 4 κανάλια στην συχνότητα 868 MHz

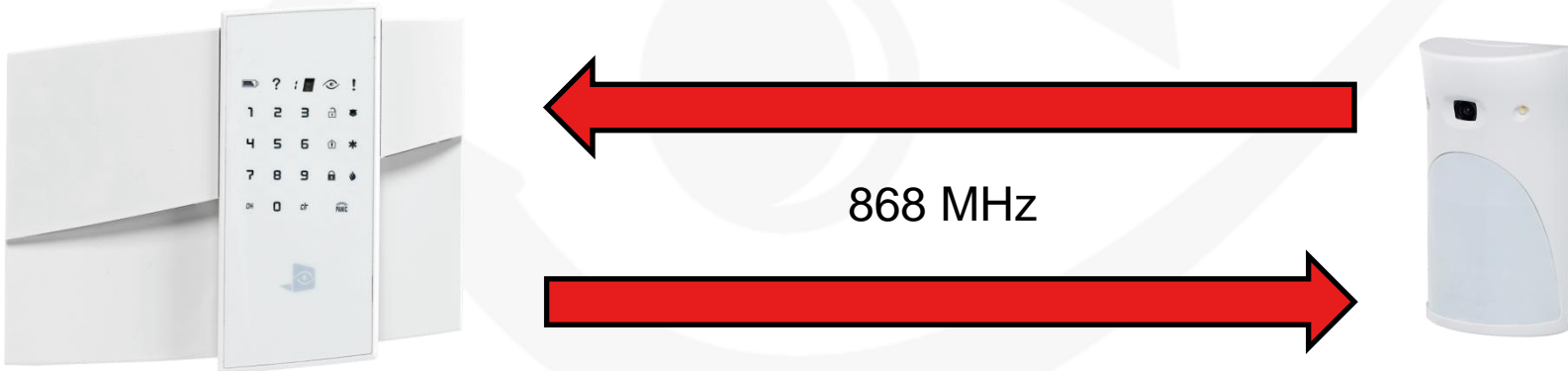

- **Επίβλεψη (Supervision)** κάθε 8 λεπτά μεταξύ όλων των συσκευών και του πίνακα

# Μετάδοση

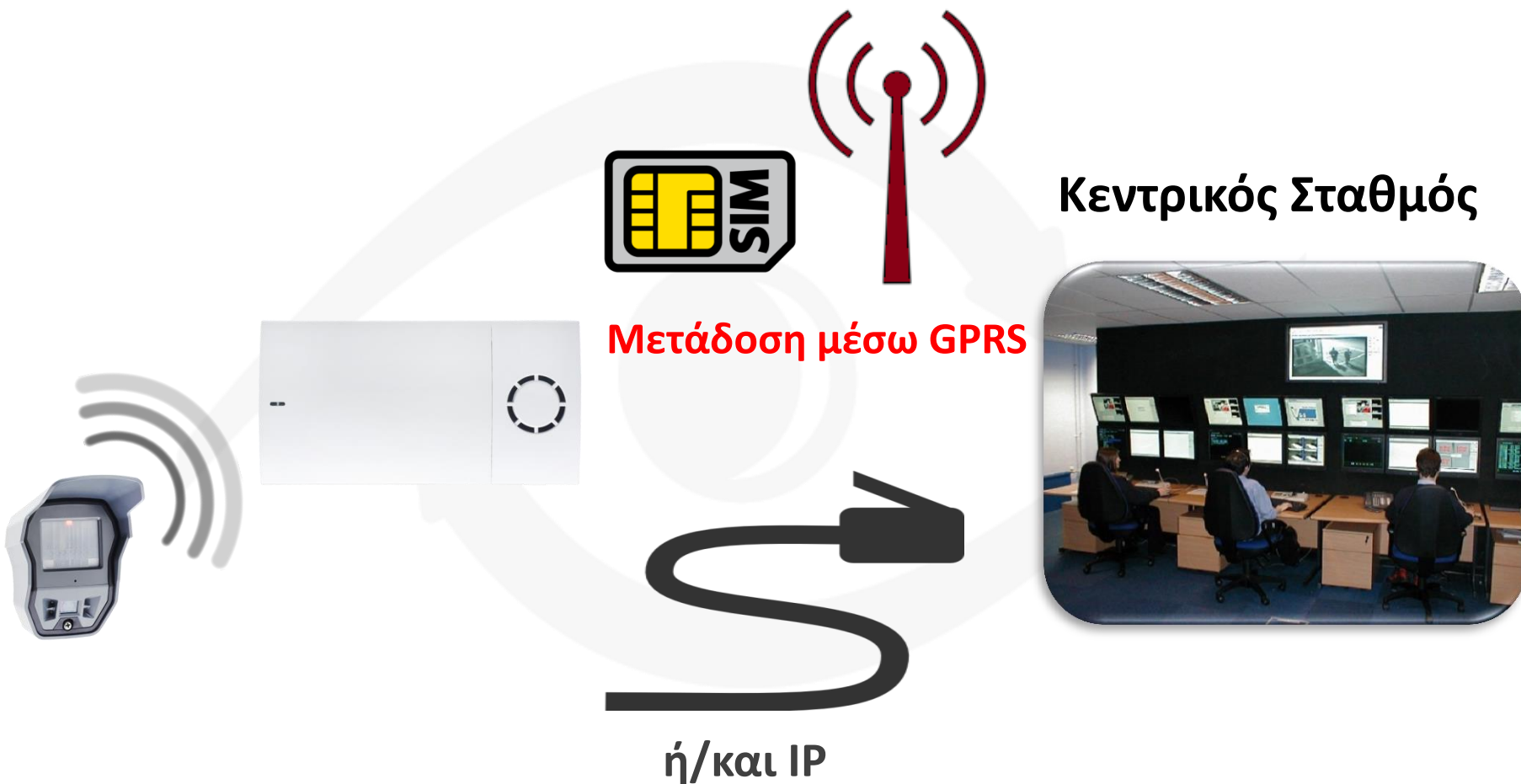

**WITH VIDEOFIED,  
APPreciate  
YOUR SECURITY!**

ALARM PANELS

7

**4 years  
battery life**

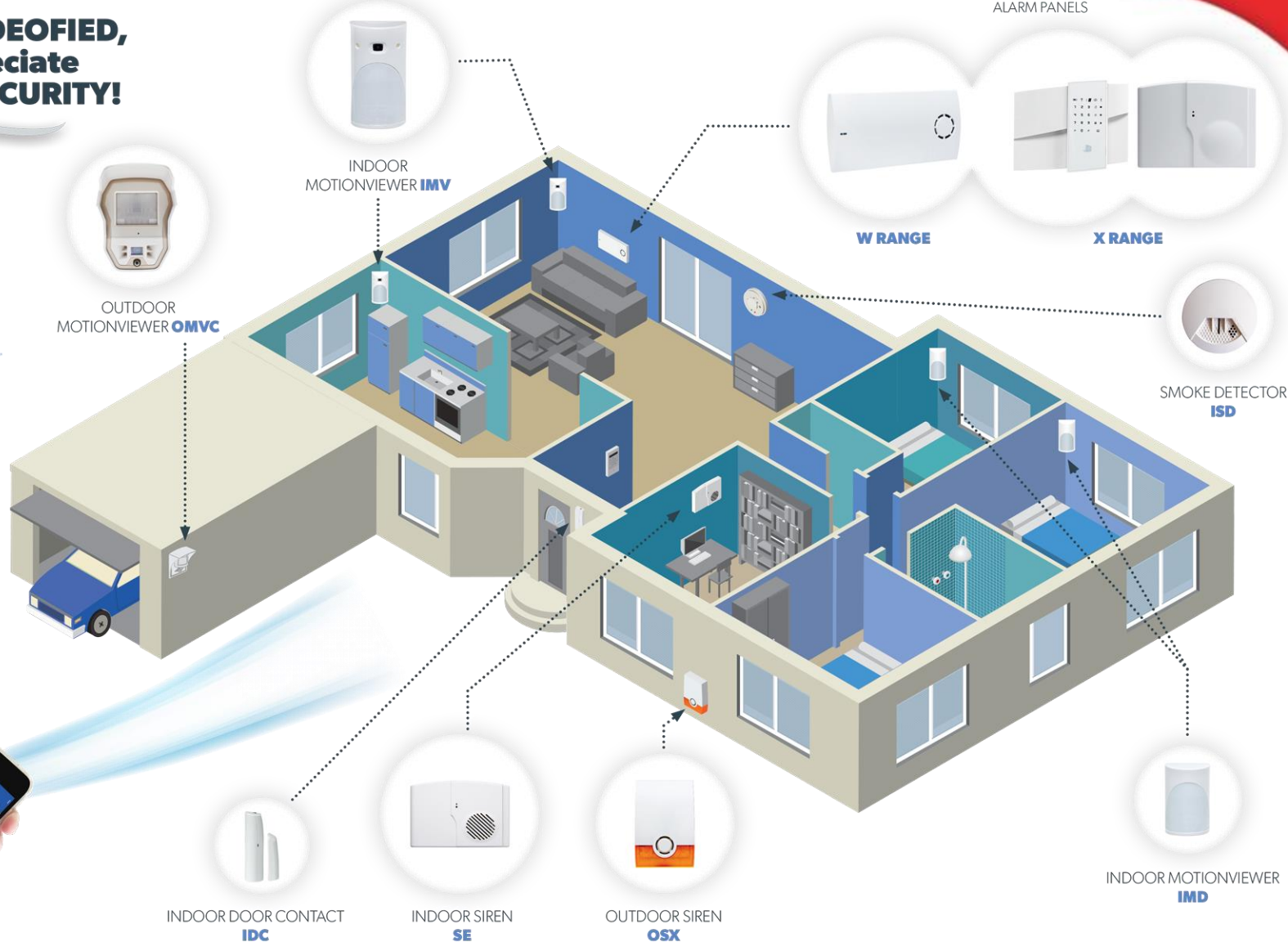

**ΕΦΑΡΜΟΓΕΣ ΣΕ ΟΙΚΙΑΚΕΣ & ΜΙΚΡΕΣ ΕΠΙΧΕΙΡΗΣΕΙΣ**

**Videofied**  
TECHNOLOGIES



# Μείνετε πάντα συνδεδεμένοι! Νέα σειρά W



- ✓ Σχεδιασμένη για οικιακές & εμπορικές εφαρμογές.
- ✓ μετάσοδη GPRS & IP.
- ✓ 4 υποσυστήματα, 24 ασύρματες ζώνες.
- ✓ 4 χρόνια διάρκεια μπαταριών σε όλες τις συσκευές.
- ✓ 50 Χρήστες



	W GPRS & IP
GPRS μετάδοση	✓
IP μετάδοση	✓
Wifi μετάδοση	✓
Μονάδα I/O	✓
Υποστηρίζει ενσύρματη σειράνα	✓

# Μείνετε πάντα συνδεδεμένοι! Νέα σειρά W

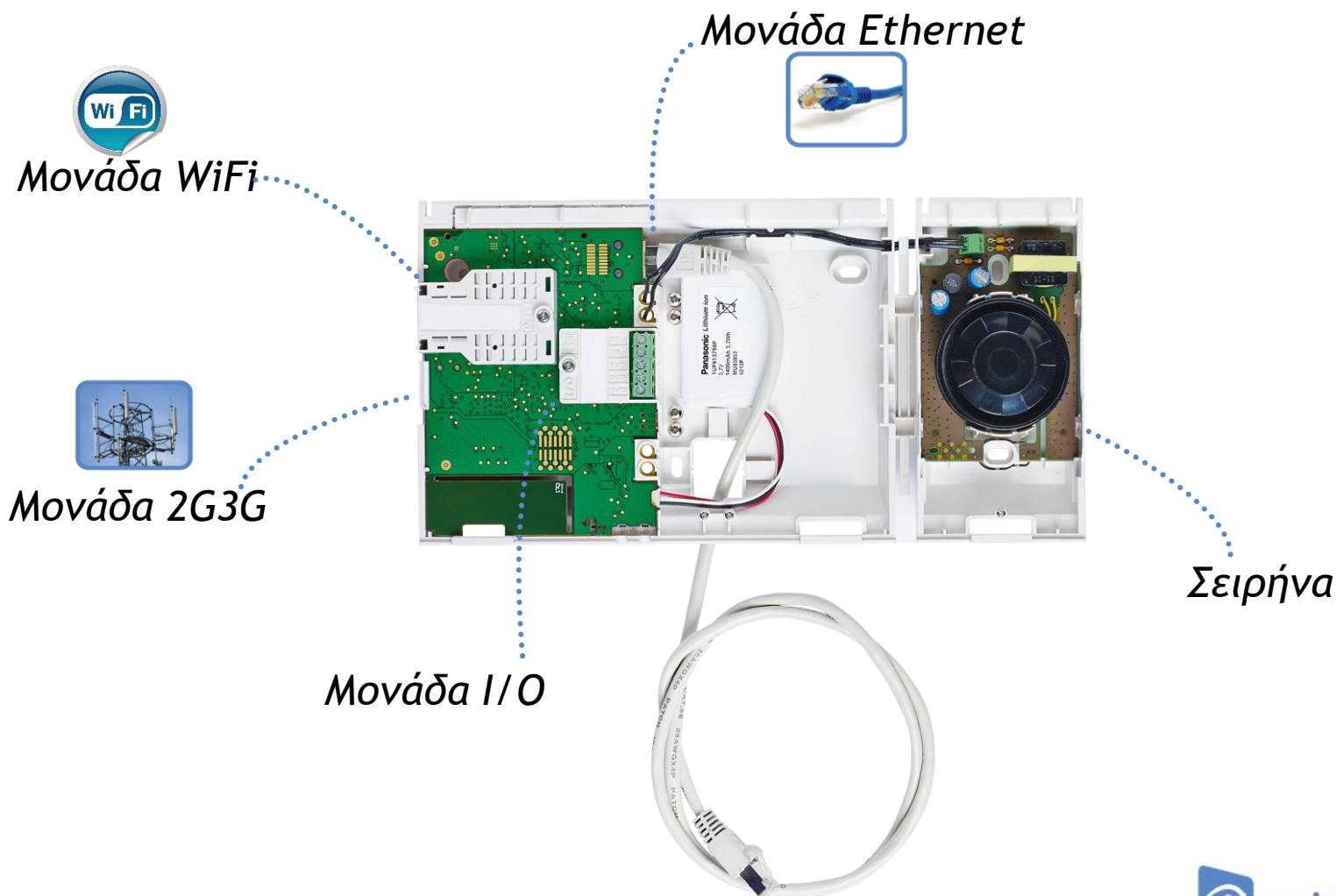

# Τεχνολογική καινοτομία Videofied – Χωρίς AC!

- Δεν απαιτείται σύνδεση του πίνακα με παραχή ηλεκτρικού ρεύματος – 4 χρόνια ζωής των μπαταριών για το σύνολο του εξοπλισμού, συμπεριλαμβανομένου και του πίνακα ελέγχου.



# Πίνακες σειράς X – Λειτουργούν με μπαταρίες



# ΧΤΟ– Ασύρματος **εξωτερικός** πίνακας – Λειτουργεί με μπαταρίες



- Μονάδα GPRS
- Κάλυψη έως 400 m
- PGM είσοδοι / έξοδοι
- Λειτουργεί με μπαταρίες
- Στεγανότητα IP65

# Προστασία σε εξωτερικούς χώρους



# ΑΣΥΡΜΑΤΟΣ ΕΞΩΤΕΡΙΚΟΣ ΑΝΙΧΝΕΥΤΗΣ ΜΕ ΚΑΜΕΡΑ

- 👁️ Σχεδιασμένο για εξωτερική χρήση
- 👁️ Έγχρωμο Video + υπέρυθρα LED
- 👁️ Tamper μετακίνησης
- 👁️ 3 εισόδους / 1 έξοδος
- 👁️ Ρυθμιζόμενοι φακοί:
  - Προεπιλογή 90°
  - Κάθετη κουρτίνα
  - Οριζόντια κουρτίνα
  - Μεγάλης εμβέλειας δέσμη 18μ.



# ΑΣΥΡΜΑΤΟΣ ΕΞΩΤΕΡΙΚΟΣ ΑΝΙΧΝΕΥΤΗΣ ΜΕ ΚΑΜΕΡΑ

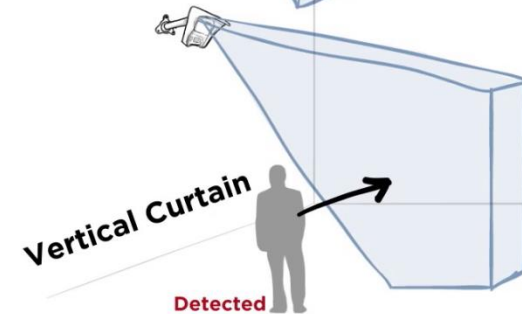
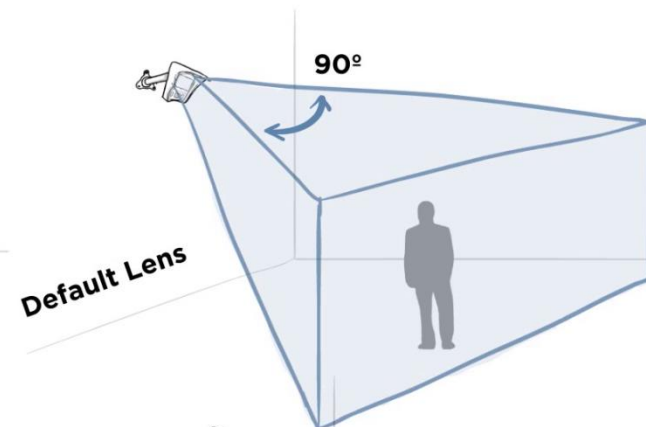
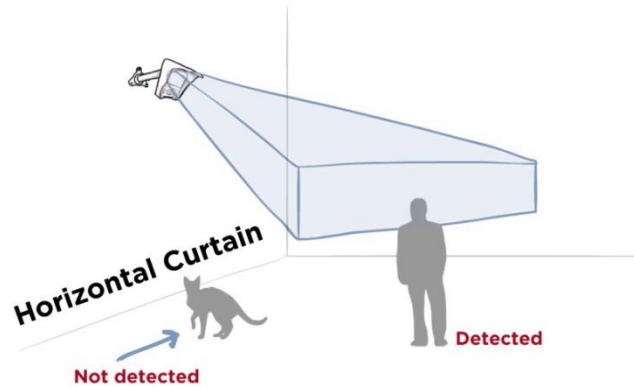
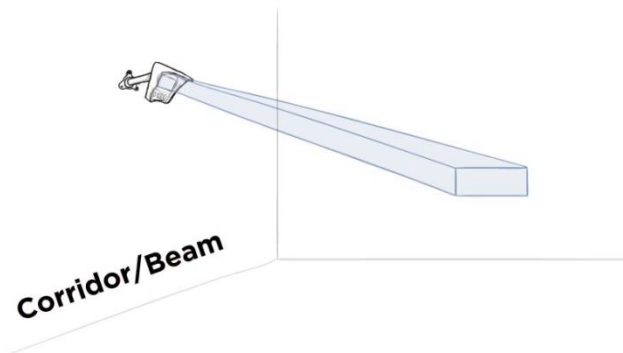



# Εφαρμογές σε πύργους GSM



# Εφαρμογές σε Ορυχεία

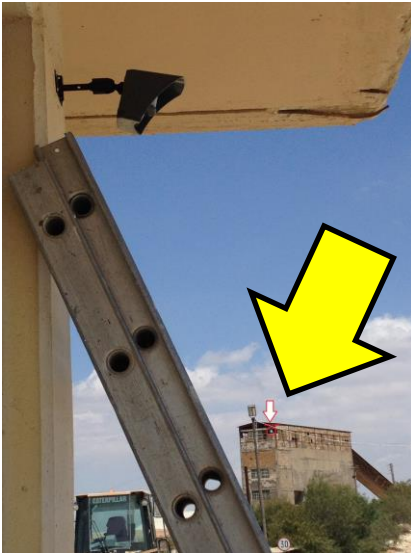

# Εφαρμογές εξωτερικής προστασίας



ΚΑΤΑΦΥΓΙΟ ΣΚΥΛΩΝ



ΜΕΛΙΣΣΙΑ



ΑΠΟΘΗΚΕΣ



ΦΥΛΑΞΗ ΒΑΡΚΩΝ

# Εφαρμογές σε υποσταθμούς ηλεκτρικής ενέργειας

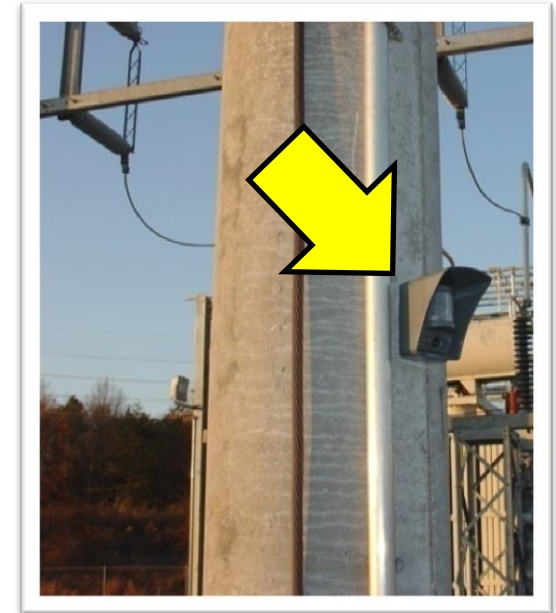

# Εφαρμογές σε ηλιακά πάρκα



# Ευχαριστώ για την παρουσία σας



## videofied®

Part of **Honeywell**



Honeywell Confidential - © 2016 by Honeywell International Inc. All rights reserved.

Κρεμμύδας Φώτης  
Sales Manager